

---

**RESIDENS  
BLOCK  
LOOK  
NET  
BRIC**



**CATÁLOGO  
VALLAS y  
CANCELAS**

---

**ANGRA**





# VALLAS DE JARDÍN



Valla LOOK con lama Mod. LOOK 150





# ANGRA LOOK

La serie de vallas **ANGRA LOOK** está diseñada sin marco perimetral, ofreciendo una línea moderna y diáfana como la valla ANGRA NET. A diferencia de otras vallas de nuestro catálogo, las lamas ANGRA LOOK se fijan directa e individualmente a los postes, lo que se traduce en una mayor resistencia a las cargas soportadas. Este sistema de anclaje de las lamas permite, según modelo de lama y altura de la valla, alcanzar distancias entre postes de hasta cuatro metros, revelándose como la solución ideal para instalaciones de gran envergadura. Su diseño se basa en la utilización

del aluminio para la perfilería y el inox para los complementos, con el objetivo de evitar la oxidación con el paso del tiempo y **evitar mantenimientos costosos** generados por el paso del tiempo. Su **instalación es rápida y sencilla**, y en la mayoría de ocasiones no es preciso realizar obras. Esta plataforma de vallas ofrece una **completa gama de modulaciones** y una amplia variedad de **lamas**. Para conseguir el acabado más acorde, ofrecemos una amplia gama de colores y texturas certificadas con el sello QUALICOAT y EURAS EWAA.



# ANGRA LOOK

**ANGRA LOOK** se ha diseñado para ofrecer una valla que nos permita tener **visibilidad de la finca** con un **diseño lineal y elegante**, adaptándose a cualquier estilo de construcción residencial.

Manteniendo los mismos valores de **robustez y durabilidad** que se han empleado en la familia de cancelas **RESIDENS**, las vallas **ANGRA LOOK** no precisan de marco y su **instalación** es muy **sencilla** al entregarse las **lamas** y los **postes cortados y mecanizados a medida**.

Con el sistema **PROT** conseguimos la **ocultación** de toda la **tornillería** utilizada para su instalación y que las **operaciones de montaje y regulación** resulten **sencillas y rápidas**. Al mismo tiempo ofrece una gran versatilidad de instalación, **adaptándose a muros curvos o escalonados**.



Valla LOOK con lama Mod. LOOK 60x20 INTERCALADO



CORTADA



MECANIZADA



LACADA ANODIZADA



SIN MANTENIMIENTOS



TORNILLERÍA OCULTA Y TRIPLE REGULACIÓN



ANCLAJE QUÍMICO FST



## CARACTERÍSTICAS

- Se suministran completamente CORTADAS y MECANIZADAS para una instalación sencilla y rápida.
- Fabricadas con perfiles de aluminio extruido.
- Ancho visto de los postes centrales 120 mm., y de los de pared 50mm. Las lamas horizontales son de 80 o 150 mm. y los modelos de barrotes son de 60mm.
- Tornillería de acero inoxidable.
- Sistema PROT para la sujeción de las lamas al poste y ocultación de toda la tornillería.
- Base de anclaje de los postes de acero inoxidable.
- Sistema FST para taco químico, opcional.

## OPCIONES

- Acabado de la perfiles: lacado en polvo (brillante, mate o texturizados según colores carta RAL), anodizados o en imitación madera.
- Altura máxima recomendada con anclaje FST: ver pag. 35.
- Altura máxima recomendada con anclaje con taco expansible: 800 mm.
- Amplia gama de lamas tubulares (ver pags. 34).

## ACCESORIOS

### ● SISTEMA FST

Sistema para instalar los postes de la valla mediante la utilización combinada de una varilla roscada INOX y resina polimérica. Cada poste necesita un kit FST (varilla + tuerca en inox).

En caso de tener que colocar la barilla FST en muros con ladrillos huecos, ofreceremos una malla especial en Inox para optimizar la cantidad de resina utilizada.

La instalación en muro macizo se requiere el kit FST y realizar el agujero con una broca de diámetro 24mm. Para muro hueco utilizaremos el kit FST con la malla inox y una broca de diámetro 30mm para realizar el agujero.

Resina polimérica **NO** incluida.

## DETALLES

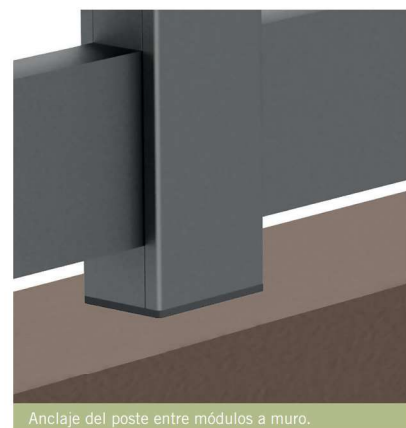
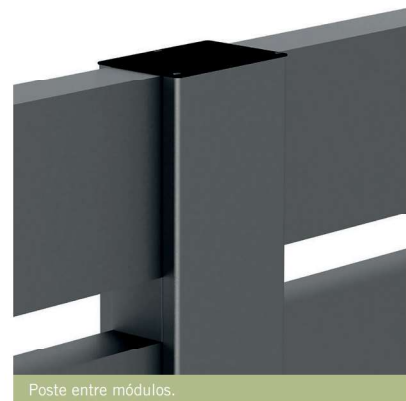
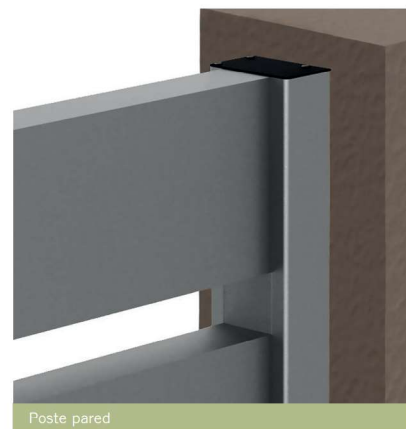

## TIPOS DE LAMA FIJA PARA VALLAS LOOK

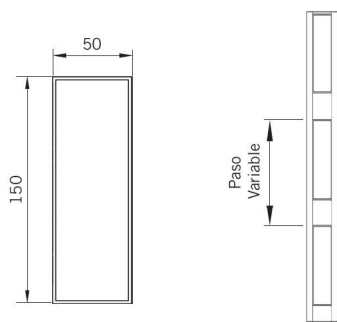

### Lama LOOK 150

Ancho máximo de lama: 4.000 mm. (1)  
Posición lama: horizontal

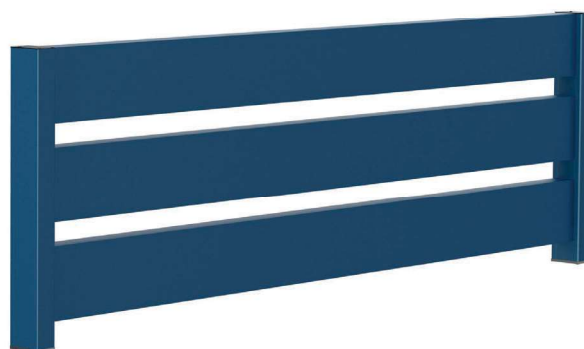

AVLOKL150

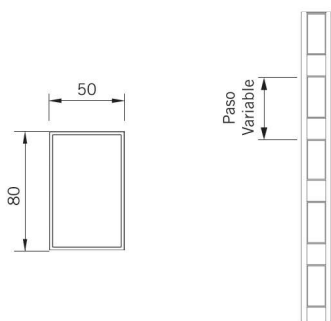

### Lama LOOK 80

Ancho máximo de lama: 3.000 mm. (1)  
Posición lama: horizontal

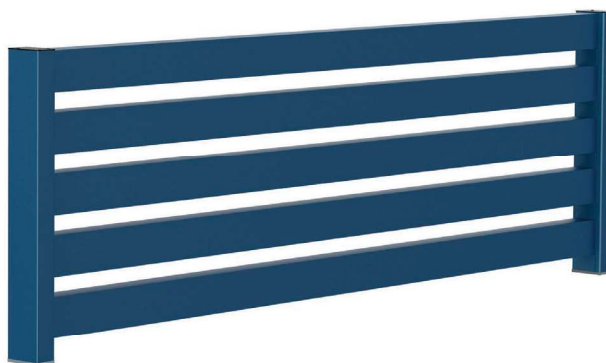

AVLOKL80

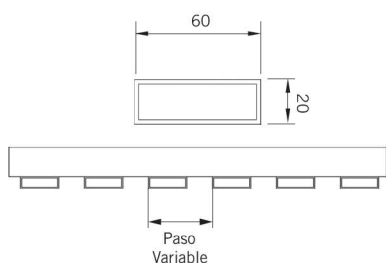

### Lama LOOK 60x20 V

Configuración barrotes: PROGRESIVO  
Posición lama: vertical

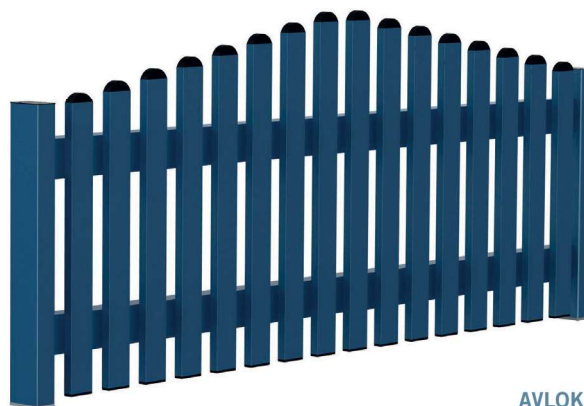

AVLOKL60VPRO

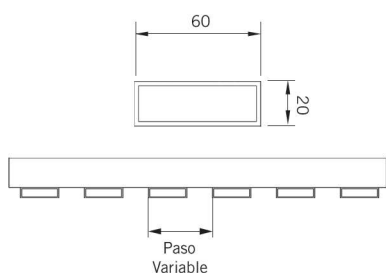

### Lama LOOK 60x20 V

Configuración barrotes: INTERCALADO  
Posición lama: vertical

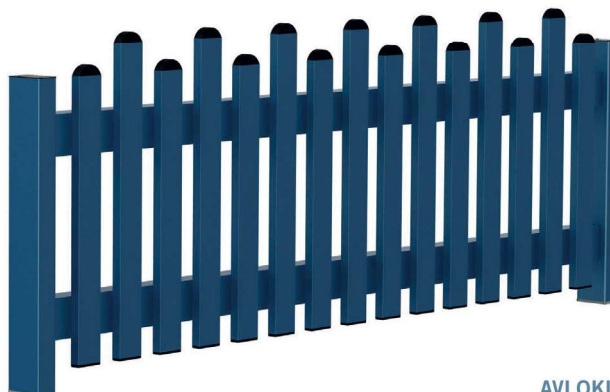

AVLOKL60VINT

Despiece de los principales elementos del sistema.

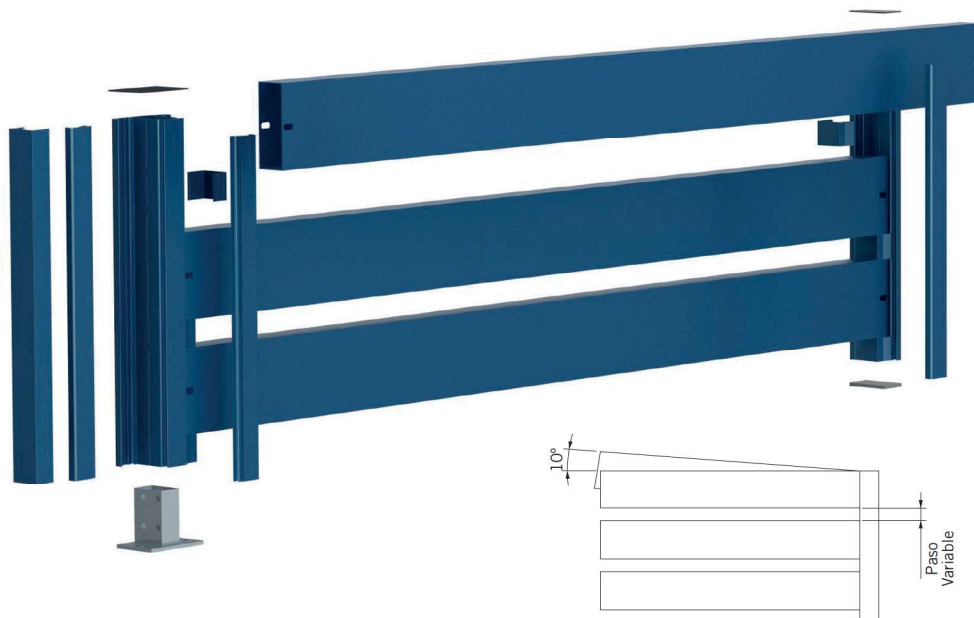

Regulación de la inclinación vertical de las lamas.

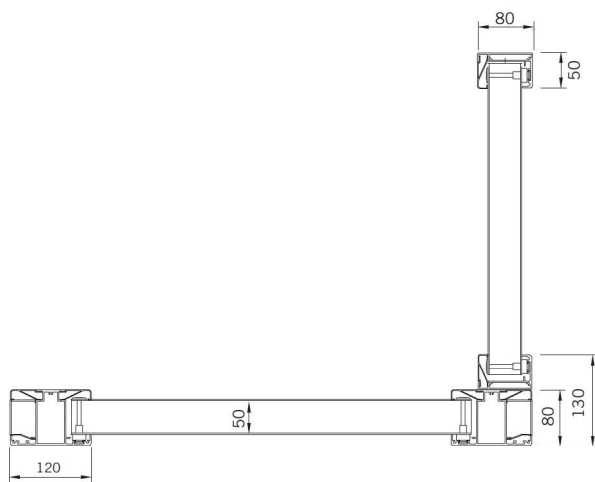

Dimensiones básicas de marcos y postes.

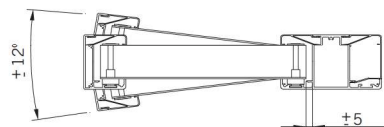

Regulación de la dimensión longitudinal y de las posibles desalineaciones laterales.

## DISTANCIA MÁXIMA ENTRE CENTROS DE POSTES

ALTURA DEL POSTE (en mm)	800	900	1.000	1.100	1.200	1.300	1.350	1.400	1.450	1.500	1.550	1.600	1.650	1.700	1.750	1.800
LOOK H 150x50	4.000	4.000	4.000	4.000	4.000	3.000	3.000	3.000	2.700	2.400	2.200	2.000	1.800	1.600	1.500	1.400
LOOK H 80x 50	3.000	3.000	3.000	3.000	3.000	3.000	2.950	2.650	2.350	2.150	1.950	1.750	1.600	1.450	1.350	1.200
LOOK V 60x20	3.000	2.950	2.850	2.700	2.600	2.450	2.200	1.950	1.750	1.600	1.450	1.300	1.200	1.050	950	900

Recomendamos utilizar el anclaje FST para taco químico para una correcta y eficiente instalación de los postes centrales y esquineros.

Cálculos para una carga máxima de 0,8 KN/m<sup>2</sup>

Dimensiones sólo válidas para separaciones entre lamas estándar. Otras dimensiones: consultar.



#### CORTE

Para el corte de los perfiles de aluminio extrusionado, utilizamos la más moderna tecnología en centros de corte para conseguir la máxima precisión y calidad.



#### MECANIZADO

Para el mecanizado de los perfiles de aluminio extrusionado, utilizamos la mejor tecnología en centros de mecanizado para conseguir la máxima precisión y calidad de las operaciones realizadas.



#### MONTAJE

Todas nuestras vallas y cancelas se entregan completamente montadas, controlando todos los procesos de ensamblaje para garantizar la máxima calidad.



#### LACADO / ANODIZADO

Los acabados de la perfilería se han realizado bajo las normas europeas de calidad QUALICOAT para lacados y EURAS EWAA para anodizados. La gama de colores de lacados se compone de toda la carta Ral, con acabados brillante, texturizados y acabados madera. Para la perfilería anodizada ofrecemos los colores plata, inox y bronce en acabado mate, lijado o lijado y repulido. Las piezas de inyección de aluminio y tapas de los postes están lacadas en blanco o negro.



#### SIN MANTENIMIENTOS

Todos los productos que fabricamos están diseñados y elaborados con los mejores materiales (aluminio extruido, aluminio inyectado, acero inoxidable, poliamidas con cargas de fibras y nylon natural), para poder evitar la oxidación provocada por la humedad ambiental, la lluvia, los cambios de temperatura y las agresiones de la contaminación y los rayos ultravioletas del Sol.



#### SYSTEM CLIP

Con este sistema conseguimos la integración de los postes de la valla con las lamas BRIC, aportando una instalación sencilla y rápida al no requerir de una gran precisión para instalar los postes al muro y prescindir de herramientas al colocar las lamas.



#### TAP FIX

Para conseguir un ensamblaje capaz de soportar grandes esfuerzos y torsiones, hemos diseñado un tapón-escuadra que mediante cuatro tornillos M8, una pletina de acero inoxidable y un mecanizado realizado al perfil vertical, consigue una integración muy estética y refinada.



#### X Y Z

Las bisagras que soportan las hojas practicables de las cancelas RESIDENS, están dotadas de triple regulación aportando un ajuste milimétrico al cierre de la puerta, permitiendo desplazar la hoja de la puerta hacia arriba y abajo, hacia la derecha e izquierda y hacia la parte exterior e interior de manera independiente.



#### X Y

La puerta corredera RESIDENS dispone de doble regulación en el soporte de rodillos y el encuentro de rodillos. De esta manera conseguimos un cierre milimétrico, independientemente de si el cierre es manual o con motor.



#### OTR

Con la **Ocultación del Tren de Rodillos**, conseguimos una estética fina y elegante de la puerta corredera. El punto de contacto de los rodillos con la guía, es por la parte interna del perfil, evitando así, dañar el perfil guía por las caras vistas. Garantizamos un uso óptimo durante toda la vida útil de la puerta, gracias a que los rodillos se han fabricado con nylon y acero inoxidable, materiales que facilitan que la corredera se desplace sin fricciones ni ruidos. No se requiere engrase alguno, evitando así que la puerta se manche con residuos de la grasa.



#### PROT

Con el sistema PROT conseguimos que los **Postes** del sistema V-Residens dispongan de **Regulación** para facilitar la instalación, al mismo tiempo que permiten la **Ocultación** de la **Tornillería** y aportan un acabado limpio y diáfano de las vallas. Para conseguir esta funcionalidad se sirven los módulos Angra BLOCK, NET y las lamas Angra LOOK, con un mecanizado en la zona de sujeción del perfil al poste, que ofrece 10 mm. de tolerancia para montar los módulos o lamas entre los postes. El sistema PROT ofrece la posibilidad de realizar tramos de valla curvos permitiéndonos absorber las posibles desalineaciones entre los postes.



#### FST

El anclaje **Fijación Sin Tensiones**, se ha diseñado para conseguir realizar un atornillado de la base que empleamos para la sujeción de los postes Block, Look y Bric al muro sin generar tensiones. Mediante una varilla roscada de doble diámetro, evitamos el estrés de los anclajes, que podrían generar posibles grietas y debilitar la fijación de la valla. El sistema FST, combinado con la sujeción mediante resina polimérica (taco químico), nos aporta rapidez y precisión en la instalación. Al tener que realizar un solo taladro para cada poste hemos podido reducir el consumo de las resinas poliméricas utilizadas.



#### SDAH

El **Sistema de Desagüe Anti Hielo** evita la acumulación del agua de la lluvia, de sistemas de riego de la finca o la condensación por humedad en el interior de la perfilería de la valla o cancela, evitando en invierno la deformación de la perfilería causada por la congelación del agua en su interior.



# CONDICIONES GENERALES DE VENTA

- Los pedidos deberán cursarse por escrito, enviarse por e-mail o fax, y no serán en firme hasta la aceptación por parte de **Industrias Angra S.L.**
- En caso de cursarse por teléfono **Industrias Angra S.L.** no se hará cargo de posteriores reclamaciones.
- En el momento de la recepción, debe revisarse la mercancía y su embalaje. En caso de apreciar algún desperfecto comuníquelo en ese momento al conductor o empleado de la agencia de transporte y hágalo constar en el recibo de entrega. A partir de ese instante sólo dispondrá de 24 horas para formular la correspondiente reclamación.
- No se aceptará ninguna devolución, sin que previamente haya sido aceptada por parte de **Industrias Angra S.L.**
- **Industrias Angra S.L.** no se responsabilizará de los posibles defectos de funcionamiento producidos por una incorrecta instalación del producto.
- Las fotografías, descripciones y tonalidad de los colores que aparecen en este catálogo, deberán entenderse únicamente a nivel informativo. **Industrias Angra S.L.** se reserva el derecho de poder modificar parcial o totalmente las características técnicas en cualquier momento y sin previo aviso.
- En tanto no se haya efectuado el pago de la mercancía, ésta, seguirá siendo propiedad de **Industrias Angra S.L.**
- En caso de litigio, serán únicamente competentes los Tribunales de Barcelona.

## CALIDAD Y GARANTÍAS



### POLÍTICA DE CALIDAD

El compromiso de **Angra** es satisfacer las necesidades e inquietudes de nuestros clientes. Para conseguirlo, mantenemos en óptimas condiciones los conocimientos y la formación de todos los miembros de la organización, al mismo tiempo que transmitimos nuestra política de calidad a todos los proveedores.

Para **Angra** también es fundamental impulsar y conseguir la protección del medio ambiente, fomentando la reutilización y el reciclaje de las materias primas utilizadas durante el proceso productivo, así como cumplir claramente las exigencias, requisitos y expectativas explícitas e implícitas de la legislación.

### GARANTÍAS

Los productos de **Industrias Angra S.L.** son meticulosamente examinados, probados y cumplen los estrictos controles de calidad a los que son sometidos. Si estos productos tuvieran algún defecto, **Industrias Angra S.L.** se compromete a repararlos o reponerlos durante el plazo de 2 años a partir de la fecha de compra (según Ley 23/2003 de Garantías en la Venta de Bienes de Consumo), siempre y cuando se hayan utilizado dentro de los límites normales de uso para los cuales fueron creados.

Todos los perfiles son lacados siguiendo las directrices QUALICOAT o anodizados según EURAS EWAA.

CELOSÍAS  
MALLORQUINAS  
VALLAS, CANCELAS Y DIVISIONES

C/ Arquímedes 6, Nave 2  
08210 Barberà del Vallès (Barcelona)  
Tel: 937 29 80 30 / 937 29 41 47  
[www.angra.es](http://www.angra.es) / [angra@angra.es](mailto:angra@angra.es)

